

LED FLOODLIGHT SÉRIE (IP65)

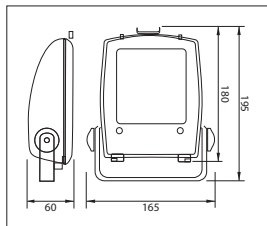

LED Floodlight 10W, vč. LED driver

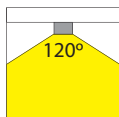

4106057/ ..

Teplota chromatičnosti Color temperature

5: Teplá bílá, 3000K
Warm white

6: Studená bílá, 6500K
Cool White

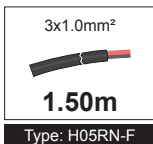

- LED svítidlo z tlakově litého hliníku, který zároveň funguje jako chladič.
- Kryt z tvrzeného mléčného skla.
- Vybaven nastavitelnou montážní konzolou/držákem.
- Integrovaný LED driver.

Využití: Osvětlení billboardů, reklamní cedule, fasády, objekty atd.

- LED Floodlight luminaire with die-cast aluminium body.
- Excellent heat sink capability.
- Comes with tempered frosted glass.
- Equipped with adjustable mounting bracket.
- Integral LED driver.

Applications: Lighting of billboards, advertising signs, facades, objects etc.

Zdroj světla (Light Source): 10W High power LED

Úhel vyzářování (Beam angle): 120°

Teplota chromatičnosti (Color temperature): 3000K/6500K

Světelný tok (Light output): 700LM/750LM

Index podání barev (Color rendering index): Ra≥65

Provozní teplota (Operating temperature): -10°C - +50°C

Počet hodin svícení (Rated life hours): 50,000

LED driver (Integrovaný) (LED driver (included)): CE

Napájení (Input): 220-240Vac 50-60Hz

Účinnost cos φ (Power factor): ≥0.50

CE IP65

LED
10W 120°

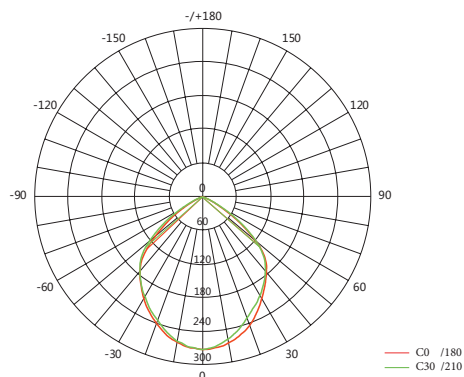

LED FLOODLIGHT SÉRIE (IP65)



LED Floodlight 30W, vč. LED driver

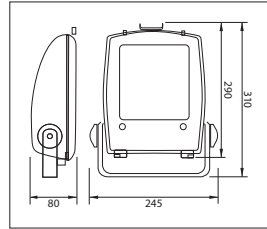
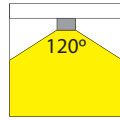

4106058/ ..

Teplota chromatičnosti Color temperature

- 5: Teplá bílá, 3000K
Warm white
- 6: Studená bílá, 6500K
Cool White

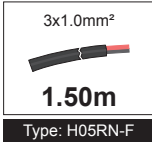

- LED svítidlo z tlakově litého hliníku, který zároveň funguje jako chladič.
- Kryt z tvrzeného mléčného skla.
- Vybaven nastavitelnou montážní konzolou/držákem.
- Integrovaný LED driver.

Využití: Osvětlení billboardů, reklamní cedule, fasády, objekty atd.

- LED Floodlight luminaire with die-cast aluminium body.
- Excellent heat sink capability.
- Comes with tempered frosted glass.
- Equipped with adjustable mounting bracket.
- Integral LED driver.

Applications: Lighting of billboards, advertising signs, facades, objects etc.

Zdroj světla (Light Source): 30W High power LED

Úhel vyzářování (Beam angle): 120°

Teplota chromatičnosti (Color temperature): 3000K/6500K

Světelný tok (Light output): 1.950LM/2.100LM

Index podání barev (Color rendering index): Ra≥65

Provozní teplota (Operating temperature): -10°C - +50°C

Počet hodin svícení (Rated life hours): 50.000

LED driver (Integrovaný) (LED driver (included)): CE

Napájení (Input): 220-240Vac 50-60Hz

Účinnost cos φ (Power factor): ≥0.95

CE IP65

LED
30W 120°

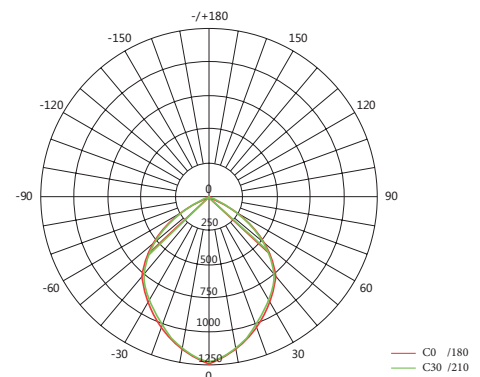

LED FLOODLIGHT SÉRIE (IP65)



LED Floodlight 50W, vč. LED driver

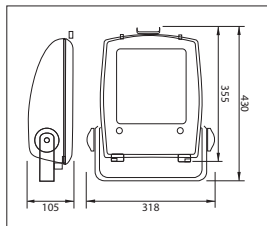
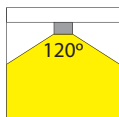

4106059/ ..

Teplota chromatičnosti Color temperature

5: Teplá bílá, 3000K
Warm white

6: Studená bílá, 6500K
Cool White

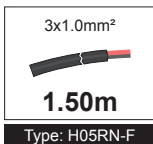

- LED svítidlo z tlakově litého hliníku, který zároveň funguje jako chladič.
- Kryt z tvrzeného mléčného skla.
- Vybaven nastavitelnou montážní konzolou/držákem.
- Integrovaný LED driver.

Využití: Osvětlení billboardů, reklamní cedule, fasády, objekty atd.

- LED Floodlight luminaire with die-cast aluminium body.
- Excellent heat sink capability.
- Comes with tempered frosted glass.
- Equipped with adjustable mounting bracket.
- Integral LED driver.

Applications: Lighting of billboards, advertising signs, facades, objects etc.

Zdroj světla (Light Source): 50W High power LED

Úhel vyzářování (Beam angle): 120°

Teplota chromatičnosti (Color temperature): 3000K/6500K

Světelný tok (Light output): 3.250LM/3.500LM

Index podání barev (Color rendering index): Ra≥65

Provozní teplota (Operating temperature): -10°C - +50°C

Počet hodin svícení (Rated life hours): 50.000

LED driver (Integrovaný) (LED driver (included)): CE

Napájení (Input): 220-240Vac 50-60Hz

Účinník cos φ (Power factor): ≥0.95

CE IP65

LED
50W 120°

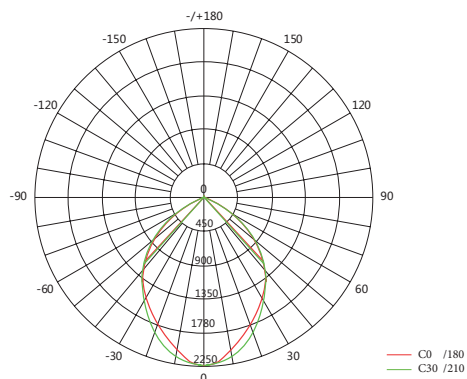

LED FLOODLIGHT SÉRIE (IP65)



LED Floodlight 100W, vč. LED driver

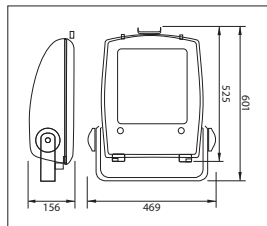
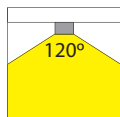

4106082/ ..

Teplota chromatičnosti Color temperature

- 5: Teplá bílá, 3000K
Warm white
- 6: Studená bílá, 6500K
Cool White

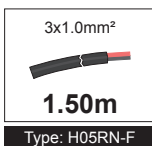

- LED svítidlo z tlakově litého hliníku, který zároveň funguje jako chladič.
- Kryt z tvrzeného mléčného skla.
- Vybaven nastavitelnou montážní konzolou/držákem.
- Integrovaný LED driver.

Využití: Osvětlení billboardů, reklamní cedule, fasády, objekty atd.

- LED Floodlight luminaire with die-cast aluminium body.
- Excellent heat sink capability.
- Comes with tempered frosted glass.
- Equipped with adjustable mounting bracket.
- Integral LED driver.

Applications: Lighting of billboards, advertising signs, facades, objects etc.

Zdroj světla (Light Source): 100W High power LED

Úhel vyzářování (Beam angle): 120°

Teplota chromatičnosti (Color temperature): 3000K/6500K

Světelný tok (Light output): 6.500LM/7.000LM

Index podání barev (Color rendering index): Ra≥65

Provozní teplota (Operating temperature): -10°C - +50°C

Počet hodin svícení (Rated life hours): 50.000

LED driver (Integrovaný) (LED driver (included)): CE

Napájení (Input): 220-240Vac 50-60Hz

Účinnost cos φ (Power factor): ≥0.95

CE IP65

LED
100W 120°

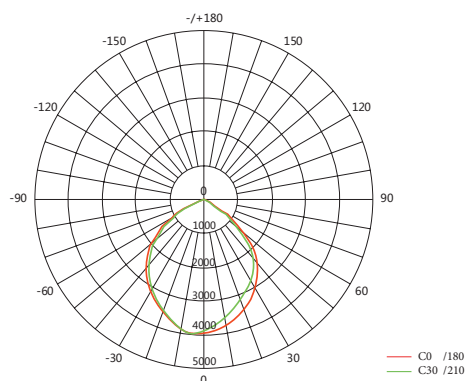

LED FLOODLIGHT SÉRIE (IP65)



LED Floodlight
200W, vč. LED driver

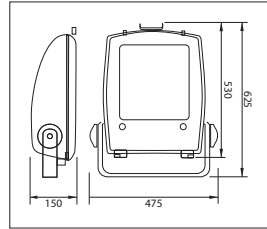
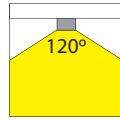

4106084/ ..

Teplota chromatičnosti
Color temperature

5: Teplá bílá, 3000K
Warm white

6: Studená bílá, 6500K
Cool White

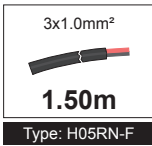

- LED svítidlo z tlakově litého hliníku, který zároveň funguje jako chladič.
- Kryt z tvrzeného mléčného skla.
- Vybaven nastavitelnou montážní konzolou/držákem.
- Integrovaný LED driver.

Využití: Osvětlení billboardů, reklamní cedule, fasády, objekty atd.

- LED Floodlight luminaire with die-cast aluminium body.
- Excellent heat sink capability.
- Comes with tempered frosted glass.
- Equipped with adjustable mounting bracket.
- Integral LED driver.

Applications: Lighting of billboards, advertising signs, facades, objects etc.

Zdroj světla (Light Source): 200W High power LED

Úhel vyzářování (Beam angle): 120°

Teplota chromatičnosti (Color temperature): 3000K/6500K

Světelný tok (Light output): 14.000LM/15.000LM

Index podání barev (Color rendering index): Ra≥65

Provozní teplota (Operating temperature): -10°C - +50°C

Počet hodin svícení (Rated life hours): 50.000

LED driver (Integrovaný) (LED driver (included)): CE

Napájení (Input): 220-240Vac 50-60Hz

Účinnost cos φ (Power factor): ≥0.95

CE IP65

LED
200W 120°

